



Michael Kessner
Profispritztechnik
Zum Peckenkamp 13
49328 Melle
Germany

Telefon +49 (0)5226 984576
Telefax +49 (0)5226 984579
Mobil +49 (0)160 2229990
E-Mail mail@kessner-pst.de
Internet www.profispritztechnik.de

ZIP 52 Finishing | Perfect Flow

DOPPELMEMBRANPUMPEN FÜR WAGNER AIRSPRAY ANWENDUNGEN



- Exzellente Oberflächenqualität
- Höchste Zuverlässigkeit
- Vielseitig und wirtschaftlich

WAGNER AirSpray - Perfekte Beschichtung für hochwertige Oberflächen

WAGNER AirSpray Technologie

Beim WAGNER AirSpray-Verfahren wird das Material ausschließlich durch Druckluft zerstäubt. Die Pumpe sorgt dabei durch einen konstanten Materialfluss für eine optimale Oberflächenqualität.

Die WAGNER ZIP-Pumpen sind die ideale Wahl für eine AirSpray-Applikation. Sie verarbeiten sowohl einfache Beschichtungsmaterialien als auch hochviskose, scherempfindliche, thixotrope oder hitzeempfindliche Materialien. Die ZIP-Doppelmembranpumpen erfüllen alle Anforderungen für eine professionelle Beschichtung.



ZIP 52 Technologie

Zwei gekoppelte Membrane (2) werden durch Druckluft (3) von links nach rechts und wieder zurück bewegt. Das Steuerventil (4) leitet die Luft auf die Seite, dadurch drückt die Membrane die Materialkammer zusammen. Durch das Zusammendrücken und Ausdehnen der Materialkammer wird das Material durch die Einlass- (5) und Auslassventile (6) transportiert.

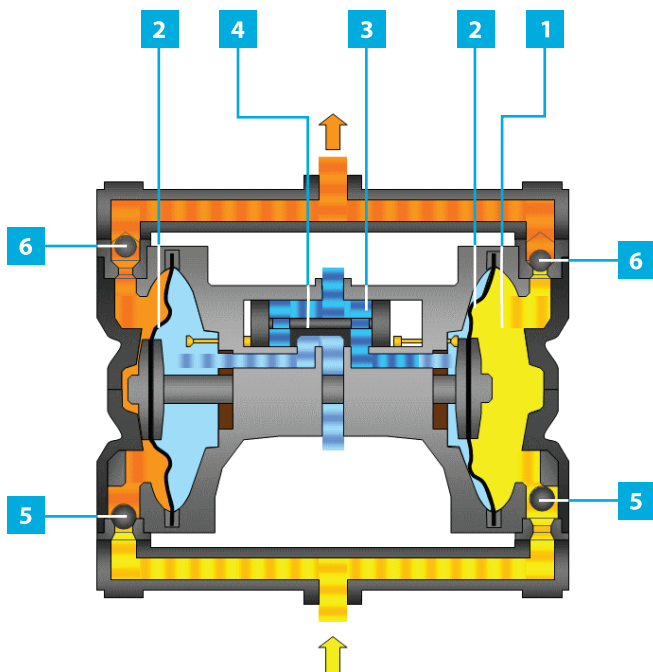

- 1 Zu förderndes Material / Materialkammer
- 2 Langlebige Membrane
- 3 Druckluft
- 4 Steuerventil
- 5 Materialeinlassventil
- 6 Materialauslassventil

Vorteile für Ihr Unternehmen

ZIP 52 Finishing & ZIP 52 Eco Perfect Flow: Entwickelt für Ihre Bedürfnisse!



Holzbeschichtung



Metallbeschichtung



Plastik-, Leder- und Textilbeschichtung



EINSATZBEREICHE

Wenn Sie Ihre Arbeit häufig unterbrechen müssen, um die Becherpistole oder den Drucktank zu befüllen, ist es an der Zeit, sich über ein professionelles Fördersystem Gedanken zu machen. Die ZIP 52 Finishing und die ZIP 52 Eco Perfect Flow sind perfekte Lösungen für eine kontinuierliche Versorgung von manuellen und automatischen Applikationen in den folgenden Märkten:

- Holz- und Möbelindustrie
- Metallindustrie
- Kunststoffbeschichtung
- Leder- und Textilapplikation
- Glasbeschichtung

TYPISCHE MATERIALIEN

- Beizen, Primer und Füller
- Grundierungen und Klarlacke
- Lösemittelhaltige und wasserbasierte Lacke
- 2-K-Materialien
- High solid-Materialien
- UV-Lacke
- Metallic-Lacke
- Spezial-Effekt Lacke
- Kleber und Haftmittel

Qualitativ hochwertige Oberflächen garantiert!

ZIP 52 Finishing

Die ZIP 52 Finishing entspricht den höchsten Anforderungen im Bereich der Oberflächenbeschichtung. Der integrierte Fine Flow Controller mit eingebautem Materialfilter garantiert eine reibungslose Materialförderung.

1 Höchstleistungs - Doppelmembranpumpe

Das extrem zuverlässige und langlebige kompakte Design der Pumpe erfüllt die Anforderungen für Hand- und Automatenanwendungen sowie für den Mehrpistoleneinsatz. Spezielle langlebige Membranen sorgen für eine hohe Pumpgeschwindigkeit und somit für eine Höchstleistung über einen langen Zeitraum ohne Verschleiß.

WAGNER
AirSpray

2 Einfach und bedienerfreundlich

Alle Kontroll- und Steuerelemente sind für eine komfortable Bedienung an der Vorderseite angebracht.

3 Minimalste Pulsation

Die Pulsation der Pumpe wird durch den innovativen Fine Flow Controller auf ein Minimum reduziert. Er reguliert konstant den präzisen Materialdruck. Darüber hinaus wird eine Zirkulation des Lackes während des Beschichtungsprozesses ermöglicht. Dies verhindert sehr effektiv das mögliche Absetzen des Lackes.

4 Modularität

Das Basisgerät bietet eine Vielzahl an Befestigungsmöglichkeiten: Gestell, Wagen oder Wandhalterung.



ZIP Eco Perfect Flow

Für die Verarbeitung von Materialien wie z.B. schwere Primer, Kleber und dickflüssige Materialien kommt die ZIP Eco Perfect Flow zum Einsatz, die auch ohne Materialdruckregler so gut wie pulsationsfrei arbeitet. Der FFC Regler kann optional angebracht werden.





Präzise Durchflussmengen mit minimaler Pulsation

Fine Flow Controller

Der WAGNER Fine Flow Controller (FFC) 3-in-1 ist ein patentierter Materialdruckregler mit integriertem Materialfilter. Die exzellenten Regelungsfähigkeiten und der Anti-Pulsationseffekt der Filterkammer garantieren eine präzise und fast pulsationsfreie Materialförderung. Das tottraumfreie Design erlaubt schnelle Farbwechsel und einen geringen Material- und Lösemittelverbrauch sowie eine deutliche Reduzierung von Abfallmaterial.



LIEFERUMFANG ZIP ECO PERFECT FLOW:

- 1 Großer Materialfilter**
Filtert zuverlässig etwaige Ablagerungen. Dies erhöht die Lebensdauer der Pumpe deutlich, Stillstandzeiten werden verringert.
- 2 Luftregler**
Ausgestattet mit je einem Luftregler für die Pumpe und die Zerstäuberluft
- 3 Flexibler Ansaugschlauch & Gestell**

Der FFC sorgt für einen konstanten, nahezu pulsationsfreien Materialfluss. Ideal für ein Maximum an Oberflächenqualität und Präzision.

- Tottraumfreies Design bedeutet einfachere, schnellere und kostengünstigere Farbwechsel und Reinigungsarbeiten.
- Unterstützt Mehrpistolenanwendungen wie Automatenanlagen, Karusselle, Bewegungseinheiten und Roboter.



Modulares System für höchste Flexibilität

Die WAGNER ZIP 52 Finishing und die ZIP 52 Eco Perfect Flow sind komplett modulare Systeme. Ein großes Sortiment an Befestigungsmöglichkeiten, WAGNER AirSpray Pistolen, Schlauchpaketen, Fine Flow Controller, Materialdruckregler und spezielle Materialfilter machen diese Systeme zu einem idealen Begleiter für fast alle Beschichtungsanforderungen.



1 Befestigungen

Unterschiedliche Befestigungsoptionen wie z.B. Gestell, Trolley, Wandhalterungen oder Befestigungen direkt auf dem Fassdeckel.

2 Pistolen

Eine Vielzahl manueller und automatischer WAGNER AirSpray Pistolen für alle Beschichtungsanforderungen. Folgende Ausführungen sind erhältlich: konventionelle Luftzerstäubung, Mitteldruck, HVLP und HVLP plus.

3 Schlauchpakete

Material- und Luftschläuche sind sowohl einzeln als auch als fertig konfigurierte Schlauchpakete in verschiedenen Längen erhältlich.

4 Fine Flow Controller & Anti-Pulsations Tanks

Verschiedene Materialdruckregler, Fine Flow Controller und Anti-Pulsations Tanks sind verfügbar (zu finden im Zubehörkatalog).

5 Materialfilter

Speziell entwickelte Materialfilter für hervorragende Filterleistung und einen einfachen und schnellen Farbwechsel.

6 Oberbehältersets

Spezielle 5l Oberbehältersets optimieren Anwendungen mit häufigem Farbwechsel und kleinen Farbmengen.

Das richtige Beschichtungssystem für Ihre Bedürfnisse

Wählen Sie Ihr System

ZIP 52 Finishing

Für höchste Oberflächenqualität. Komplett ausgestattet mit Luftreglern, Fine Flow Controller und Zerstäuberluftregler.

ZIP 52 Eco Perfect Flow

Für alle Arten an AirSpray-Anwendungen. Ausgestattet mit Luftregler, Zerstäuberluftregler, großem Materialfilter und dem Anti-Pulsations Tank anstelle des Fine Flow Controllers.



Technische Daten

ZIP 52 Finishing / Eco PF

Technische Daten	ZIP 52 Finishing	ZIP 52 Eco PF
Druckverhältnis	1:1	1:1
Materialdruck max.	8 bar, 116 PSI	8 bar, 116 PSI
Luftdruck max.	8 bar, 116 PSI	8 bar, 116 PSI
Luftanschluss	G 1/4"	G 1/4"
Materialanschluss	G 1/2"	G 1/2"
Materialberührende Teile	Edelstahl / Aluminium / PTFE/PPS	
Volumenstrom (pro Doppelhub)	108 cm ³ , 6,59 in ³	65 cm ³ , 3,97 in ³

Technische Daten

Fine Flow Controller

Technische Daten	FFC
Materialberührende Teile (Standardversion)	Consital, Edelstahl, PTFE, PP
Materialberührende Teile (Edelstahlversion)	Edelstahl, PTFE, PP
Materialeingangsdruck max.	14 bar, 203 psi
Regulierbarer Druck	0,5 - 8 bar, 7 - 116 psi
Materialanschluss	2 x G 1/4"-F BSP
Luftanschluss	G 1/8"-F BSP



WAGNER AirSpray Pistolen

WAGNER bietet eine Vielzahl an manuellen und automatischen AirSpray Pistolen - auch für elektrostatische Applikationen. Die meisten dieser Pistolen sind in den Ausführungen konventionelle Luftzerstäubung, Mitteldruck, HVLP und HVLP plus erhältlich. Eine Vielzahl an Düsen und Luftkappen erlaubt den Einsatz von fast allen Materialarten.

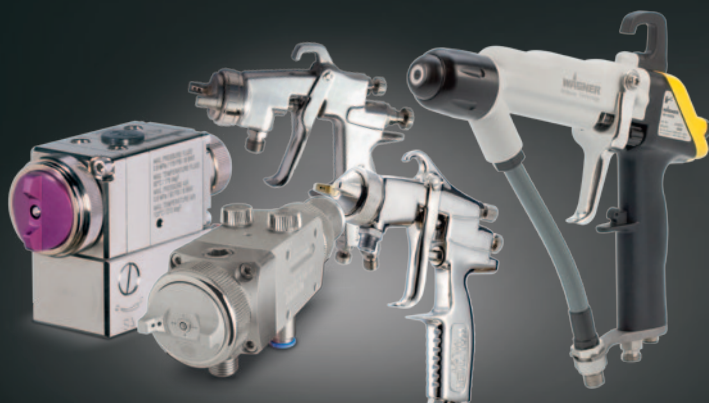

Niederdruck-Membranpumpen

Mehr WAGNER ZIP

Die pneumatische ZIP-Doppelmembranpumpen garantieren absolute Zuverlässigkeit und maximale Leistung bei gleichzeitig minimalem Luftverbrauch. Das einzigartige Design und der große Anwendungsbereich erlauben die Verarbeitung von korrosiven, abrasiven und hochviskosen Materialien. Auch das Fördern und Zirkulieren von Druckfarben, Lösemitteln, Farben, Chemikalien oder Ölen sowie die Entsorgung flüssiger Abfälle, die Förderung von dünnflüssigen Klebern oder das Befüllen und Entleeren von Tanks, Fässern und Containern gehören zum Einsatzbereich der ZIP-Pumpen.

Kompetenz in 2-K

Die WAGNER TwinControl ist ein einzigartiges System für die Verarbeitung von 2-K-Materialien. Das mobile System überzeugt durch Präzision, Kompaktheit und die einfache Bedienung. Der automatische Spülvorgang macht das Produkt wirtschaftlich äußerst attraktiv. Die Niederdruck TwinControl ist ideal für die Verarbeitung vieler Materialien in der AirSpray Anwendung. Das Mischverhältnis der TwinControl reicht von 0.1:1 bis zu 20:1 und liefert eine Förderrate von bis zu 3,6 l/min.







J. Wagner GmbH
Industrial Solutions
D-88677 Markdorf
Tel. +49 (0) 75 44/5 05-0
Fax +49 (0) 75 44/505-1200

J. Wagner AG
Industrial Solutions
CH-9450 Altstätten/SG
Tel. +41 (0) 71/7 57 22 11
Fax +41 (0) 71/7 57 23 23





www.wagner-group.com



BASISGERÄTE / SPRAYPACKS

	ZIP 52 Finishing			ZIP 52 ECO Perfect Flow	
Basisgeräte / Spraypacks					
					
Beschreibung	DDP ZIP 52 Alu Finish Basic	DDP ZIP 52 Inox Finish Basic	DDP ZIP 52 Alu Finish SP5 Spraypack	ZIP 52 ECO Perfect Flow - SP 5 Spraypack	ZIP 52 ECO Perfect Flow
Gestell	<input type="checkbox"/>	<input type="checkbox"/>	<input type="checkbox"/>	<input checked="" type="checkbox"/>	<input checked="" type="checkbox"/>
Pumpengehäuse	Aluminium	Edelstahl	Aluminium	Aluminium	Aluminium
Luftregler	<input checked="" type="checkbox"/>	<input checked="" type="checkbox"/>	<input checked="" type="checkbox"/>	<input checked="" type="checkbox"/>	<input type="checkbox"/>
Fine Flow Controller	<input checked="" type="checkbox"/>	<input checked="" type="checkbox"/>	<input checked="" type="checkbox"/>	<input type="checkbox"/>	<input type="checkbox"/>
Materialfilter	<input checked="" type="checkbox"/>	<input checked="" type="checkbox"/>	<input checked="" type="checkbox"/>	<input checked="" type="checkbox"/>	<input checked="" type="checkbox"/>
Ansaugsystem	<input checked="" type="checkbox"/>	<input checked="" type="checkbox"/>	<input checked="" type="checkbox"/>	<input checked="" type="checkbox"/>	<input checked="" type="checkbox"/>
Materialschlauch	<input type="checkbox"/>	<input type="checkbox"/>	<input checked="" type="checkbox"/>	<input checked="" type="checkbox"/>	<input type="checkbox"/>
Pistole	<input type="checkbox"/>	<input type="checkbox"/>	SP 5	SP 5	<input type="checkbox"/>
Art. Nr.	U760.00	U765.00	U760.00S/5	U731.PACK/SP5	U731.00

ZUBEHÖR

Beschreibung	ZIP Finishing	ZIP Eco Perfect flow	
Pistolen			
	WAGNER AirSpray-Pistole SP5 0.8 mm	R950.08	R950.08
	WAGNER AirSpray-Pistole SP5 1.0 mm	R950.10	R950.10
	WAGNER AirSpray-Pistole SP5 1.2 mm	R950.12	R950.12
	WAGNER AirSpray-Pistole SP5 1.5 mm	R950.15	R950.15
	WAGNER AirSpray-Pistole SP5 1.8 mm	R950.18	R950.18
Schlauchpakete			
	Doppelschlauch LP D6x8 mt7,5 1/4"	S419.00G	S419.00G
	Doppelschlauch LP D6x8 mt7,5 1/4", Edelstahl-Fittings	S419.00GI	S419.00GI
Ansaugsysteme			
	Flexibler Ansaugschlauch, Innendurchmesser Ø 16mm, Anschlußgewinde: G 1/2" - M ①	T4016.00Z	T4016.00Z
	Flexibler Ansaugschlauch - Edelstahl, Innendurchmesser Ø 16mm, Anschlußgewinde: G 1/2" - M ①	T4016.00ZI	T4016.00ZI
	Oberbehälterset 5L ZIP (inkl. Winkel) ②	2315385	2315385
Befestigung			
	Wandhalterung ①	T760.00M	T760.00M
	Gestell ②	T760.00S	T760.00S
	Räderset für T760.00S ③	T760.00R	T760.00R
	Wagen ④ (②+③)	T760.00SR	T760.00SR